

## Dimensioni dispositivo

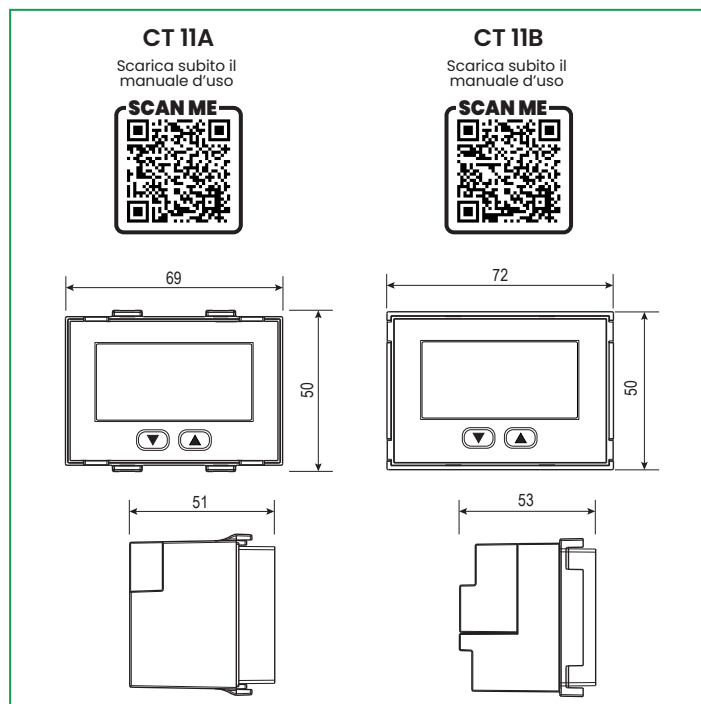

## Schemi di collegamento

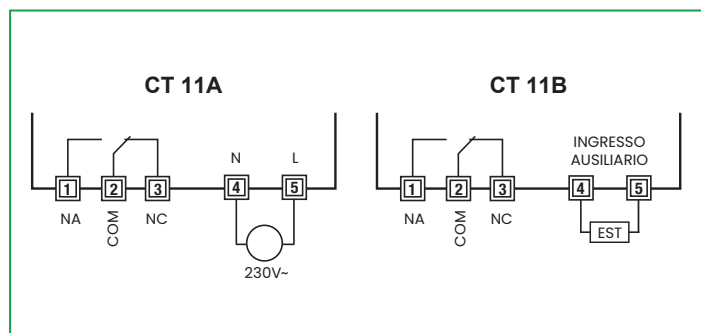

## Descrizione dispositivo

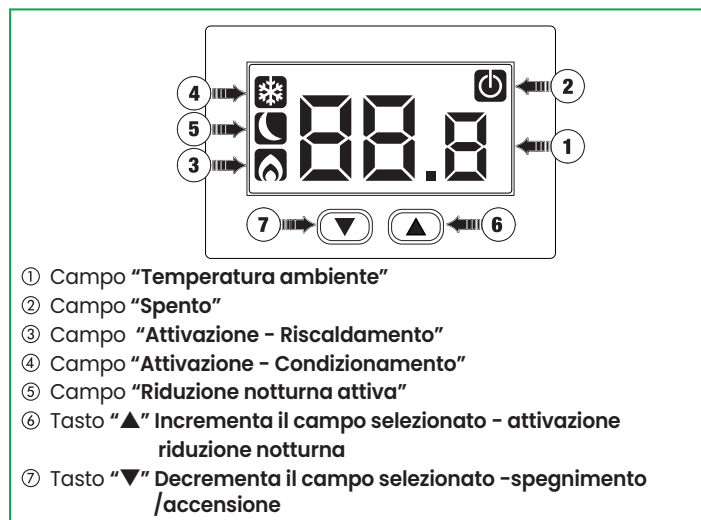

## Norme di riferimento

09-2025

- ☑ La conformità con le Direttive Comunitarie: 2014/35/UE (LVD) e 2014/30/UE (EMCD) è dichiarata in riferimento alle seguenti Norme Armonizzate:
  - EN 60730-2-9 • EN 62479

## Manuale d'Uso

### ⚠ Leggere attentamente tutte le istruzioni

#### TERMOSTATI ELETTRONICI

Termostati elettronici da incasso adatti alla regolazione della temperatura sia in riscaldamento che in condizionamento, che svolgono azioni di tipo IB e destinati ad operare in ambienti con grado di inquinamento 2 e categoria di sovratensione III (EN 60730-1).

- ☑ **CT 11A**, con alimentazione da rete elettrica.
- ☑ **CT 11B**, con alimentazione a batterie e ingresso ausiliario configurabile per il collegamento di una sonda di temperatura o di un contatto esterno con il quale ridurre il setpoint di 3°C.

Codice	Modello	Descrizione
4G000600	CT 11A	Termostato 230V
4G000700	CT 11B	Termostato a batterie con ingresso digitale

#### AVVERTENZE DI SICUREZZA

Durante l'installazione ed il funzionamento del prodotto è necessario rispettare le seguenti indicazioni:

- 1) Il dispositivo deve essere installato da persona qualificata rispettando scrupolosamente gli schemi di collegamento.
- 2) Non alimentare o collegare il dispositivo se qualche parte di esso risulta danneggiata.
- 3) Dopo l'installazione deve essere garantita la inaccessibilità ai morsetti di collegamento senza l'uso di appositi utensili.
- 4) Il dispositivo deve essere installato e messo in funzione in conformità con la normativa vigente in materia di impianti elettrici.
- 5) Prima di accedere ai morsetti di collegamento verificare che i conduttori non siano in tensione.
- 6) Nell'impianto elettrico a monte del dispositivo deve essere installato un dispositivo di protezione contro le sovracorrenti (solo per modello CT 11A).

#### CARATTERISTICHE TECNICHE

- ☑ Alimentazione CT 11A: - 230 Vac (-15% ÷ +10%) 50/60 Hz  
- consumo massimo: 6 VA / 230 Vac
- ☑ Alimentazione CT 11B: - 2 batterie alcaline da 1,5 V (tipo AAA)  
- autonomia: 1 anno  
- indicazione batterie scariche
- ☑ Installazione su scatola 3 moduli (tipo 503)
- ☑ Morsettiera CT 11A:  
- 3 morsetti per cavi da 1,5 mm<sup>2</sup> per relè di uscita bistabile 5 A / 250 Vac  
- 2 morsetti per cavi da 1,5 mm<sup>2</sup> per alimentazione
- ☑ Morsettiera CT 11B:  
- 3 morsetti per cavi da 1,5 mm<sup>2</sup> per relè di uscita bistabile 5 A / 250 Vac  
- 2 morsetti per cavi da 1,5 mm<sup>2</sup> per ingresso ausiliario (per collegare una sonda di temperatura oppure un contatto esterno per ridurre il setpoint di 3 °C)
- ☑ Modalità di funzionamento estate/inverno/spento (con antigelo)
- ☑ Blocco tastiera con password
- ☑ Tipo di regolazione:  
- on/off con differenziale impostabile (0,1 ÷ 1 °C)  
- proporzionale P8 con banda 0,8 °C (-0,3 ÷ 0,5 °C) e periodo 8 minuti  
- proporzionale P15 con banda 1,5 °C (-0,7 ÷ 0,8 °C) e periodo 15 minuti
- ☑ Precisione di misura: ±0,5 °C
- ☑ Risoluzione temperatura misurata: 0,1 °C
- ☑ Range impostazione setpoint: 2 °C ÷ 50 °C
- ☑ Temperatura di funzionamento: 0 °C ÷ 50 °C
- ☑ Temperatura di immagazzinamento: -10 °C ÷ 65 °C
- ☑ Umidità di funzionamento: 20 ÷ 90% non condensante
- ☑ Grado di protezione: IP40
- ☑ Isolamento: rinforzato tra parti accessibili (frontale) e tutti gli altri morsetti



ai sensi dell'art. 26 del Decreto Legislativo 14 marzo 2014, n. 49 "Attuazione della direttiva 2012/19/UE sui rifiuti di apparecchiature elettriche ed elettroniche (RAEE)"

Il simbolo del cassonetto barrato riportato sull'apparecchiatura o sulla sua confezione indica che il prodotto alla fine della propria vita utile deve essere raccolto separatamente dagli altri rifiuti. L'utente dovrà, pertanto, conferire l'apparecchiatura giunta a fine vita agli idonei centri comunali di raccolta differenziata dei rifiuti elettrotecnici ed elettronici.

In alternativa alla gestione autonoma, è possibile consegnare gratuitamente l'apparecchiatura che si desidera smaltire al distributore, al momento dell'acquisto di una nuova apparecchiatura di tipo equivalente. Presso i distributori di prodotti elettronici con superficie di vendita di almeno 400 m<sup>2</sup> è inoltre possibile consegnare gratuitamente, senza obbligo di acquisto, i prodotti elettronici da smaltire con dimensioni inferiori a 25 cm. L'adeguata raccolta differenziata per l'avvio successivo dell'apparecchiatura dismessa al riciclaggio, al trattamento e allo smaltimento ambientalmente compatibile contribuisce ad evitare possibili effetti negativi sull'ambiente e sulla salute e favorisce il reimpiego e/o riciclo dei materiali di cui è composta l'apparecchiatura.

## Installazione

- ☑ Si consiglia di installare il termostato in una scatola da incasso 3 moduli (tipo 503) ad un'altezza di circa 1,5 m in una zona che rispetti il più possibile le condizioni di temperatura media di tutto l'ambiente. Evitare l'installazione vicino porte o finestre, in nicchie, dietro porte e tende o in posizioni con eccesso o totale mancanza di aereazione, onde evitare che la lettura della temperatura misurata dalla sonda sia in qualche modo sfalsata.
- ☑ Effettuare i collegamenti rispettando gli schemi riportati in questo manuale.
- ☑ Fissare il dispositivo nella scatola 3 moduli seguendo gli schemi di montaggio riportati in questo manuale. Gli accessori per l'installazione consentono l'adattabilità alle placche delle principali serie civili.

## Reset

Effettuare il reset per eliminare le impostazioni effettuate e ricaricare i valori di fabbrica. Per effettuare il reset:

- 1) togliere e ridare alimentazione al dispositivo (CT 11A) oppure estrarlo dalla base e re-inserirlo (CT 11B).
- 2) durante il lampeggio della retroilluminazione tenere premuti i tasti ▲ e ▼ finché a display compare la scritta dEF.

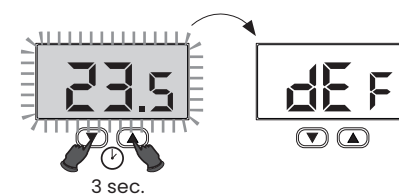

#### Valori di fabbrica

Setpoint riscaldamento	21 °C
Setpoint raffrescamento	25 °C
Minimo setpoint impostabile - <i>L</i>	2 °C
Massimo setpoint impostabile - <i>H</i>	50 °C
Modalità di funzionamento	(riscaldamento)
Temperatura di antigelo	6 °C
Tipo di regolazione	On /Off
Differenziale	0,3 °C
Ingresso ausiliario	DIG
Password	- - - (disattivata)

## Sostituzione delle batterie (solo per CT 11B)

In caso di batterie scariche il display del dispositivo visualizzerà alternativamente:



Sostituire le batterie appena possibile.

L'estrazione del dispositivo, per accedere al vano batteria, avviene tirando sulla bombatura del frontalino.

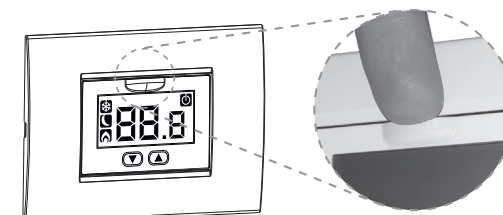

Usare solo batterie alcaline

⚠ è necessario rimuovere le batterie prima della rottamazione dello strumento.

⚠ In caso di sostituzione smaltire le batterie negli appositi contenitori della raccolta differenziata.



## Montaggio CT 11A

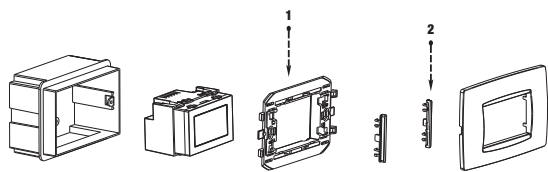

Note:

1. Scegliere il supporto che rende compatibile il dispositivo alla serie civile in base alla tabella di compatibilità (vedi BOX "Supporti di installazione")
2. Inserire, se necessarie, le spallette laterali (vedi BOX "Supporti di installazione")

## Montaggio CT 11B

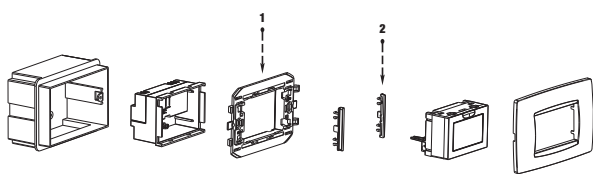

Note:

1. Scegliere il supporto che rende compatibile il dispositivo alla serie civile in base alla tabella di compatibilità (vedi BOX "Supporti di installazione")
2. Inserire, se necessarie, le spallette laterali (vedi BOX "Supporti di installazione")

## Supporti di installazione

SUPPORTO	SERIE
A	ABB: Mylos AVE: S44 BTICINO: Living, Light, Light Tech, Livinglight, Axolute VIMAR: Eikon, Eikon Evo, Plana
B	ABB: Chiara BTICINO: Matix * GEWISS: Chorus * VIMAR: Arkè, Idea

Note:

\* rimuovere i dentini dal supporto per la corretta compatibilità (vedi figura sotto).

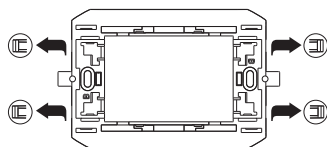

### SPALLETTE

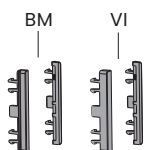

Per una corretta compatibilità con la serie BTicino Matix utilizzare in abbinamento con il supporto B le spallette BM

Per una corretta compatibilità con la serie Vimar Idea utilizzare in abbinamento con il supporto B le spallette VI

## Funzionamento

Durante il normale funzionamento il termostato visualizza il valore della temperatura rilevata e l'eventuale intervento del relè è segnalato dal simbolo (modalità riscaldamento) o dal simbolo (modalità condizionamento).

### Modifica setpoint

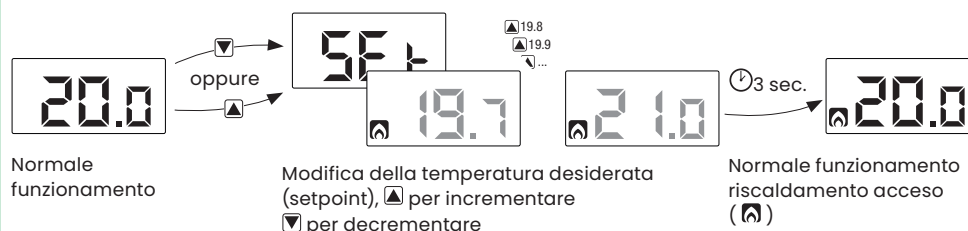

Normale funzionamento

Modifica della temperatura desiderata (setpoint), ▲ per incrementare ▼ per decrementare

Normale funzionamento riscaldamento acceso ()

### Riduzione notturna

(solo per CT 11B)

La funzione "riduzione notturna" riduce il setpoint impostato di 3 °C. Tenere premuto per 3 secondi il tasto ▲ per attivare (o disattivare, se già attiva) la riduzione notturna.

Quando la riduzione notturna è attiva, a display si accende il simbolo .



### Spegnimento

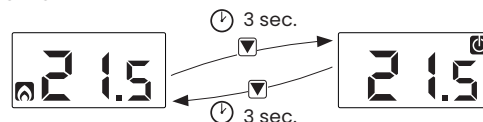

Nota: In riscaldamento (inverno), il dispositivo se spento, regola secondo la temperatura di antigelo **Toff**, al fine di prevenire congelamenti dell'impianto.

**Toff** può assumere valori da 1 a 50 °C oppure essere esclusa; in questo caso non è garantita alcuna temperatura minima.

### Messaggi di errore



Si verifica per i seguenti valori di temperatura misurata:  
t < 0 °C  
t > 50 °C (t > 60 °C con sonda esterna)



Si verifica nel caso di guasto sonda. In questo caso la regolazione viene inibita e i contatti del relè rimangono in posizione 2-3

### Gestione retroilluminazione

#### CT 11A

Il CT 11A, dispone di una retroilluminazione di colore blu che durante il normale funzionamento è accesa.

Qualora l'installazione lo renda opportuno (ad esempio in camera da letto) è possibile spegnere la retroilluminazione. In questa condizione il termostato continua a funzionare normalmente e la retroilluminazione si accende quando si entra nei menù modifica setpoint, programmazione avanzata, inserimento pin.

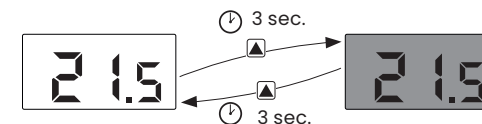

#### CT 11B

Il CT 11B, dispone di una retroilluminazione di colore blu normalmente spenta che si accende alla pressione di un tasto.

### Programmazione avanzata

Per accedere al menù Programmazione avanzata tenere premuti contemporaneamente per 3 secondi i tasti ▲ e ▼ finché compare **Pr**. Vengono proposti in successione le voci del menù.

Per ognuna viene visualizzata la sigla identificativa seguita dal lampeggio del relativo valore. Usare i tasti ▲ e ▼ per modificare il valore.

Il passaggio al parametro successivo avviene trascorsi 3 secondi senza la pressione di alcun tasto.

Una volta impostati tutti i parametri viene visualizzata la scritta **End** e il termostato torna al normale funzionamento salvando le modifiche apportate.



**Minimo setpoint impostabile - L0**  
E' il valore minimo impostabile come setpoint.  
Valori impostabili: 2 ÷ 50 °C



**Massimo setpoint impostabile - H1**  
E' il valore massimo impostabile come setpoint.  
Valori impostabili: L0 ÷ 50 °C



**Modalità di funzionamento - E-1**  
 se collegato alla caldaia (riscaldamento)  
 se collegato a un impianto di condizionamento



**Temperatura di antigelo - Toff** - (solo in riscaldamento)  
Temperatura minima mantenuta con dispositivo spento (vedi riquadro «Spegnimento»)  
Valori impostabili: 1 ÷ 50 °C oppure --- (funzione esclusa)



**Tipo di regolazione - rE0** - (solo in riscaldamento)  
 = on/off con differenziale impostabile  
**Pr** = proporzionale con banda 0,8 °C e periodo 8 minuti  
**P15** = proporzionale con banda 1,5 °C e periodo 15 minuti



**Differenziale - d0.3** - (solo per regolazione on/off)  
Differenziale (o isteresi) per la regolazione della temperatura. Valori impostabili: 0,1 ÷ 1 °C



**Aggiustamento della temperatura misurata - RdJ**  
In condizioni di installazione particolari, può succedere che la temperatura misurata dal dispositivo si discosti dalla temperatura media presente nella stanza. In questo caso, introdurre un aggiustamento della temperatura con il menù ADJ.  
Valori impostabili: -5 ÷ 5 °C

Nota: il valore di temperatura visualizzato sul display durante il normale funzionamento è comprensivo dell'eventuale aggiustamento introdotto.



**Configurazione ingresso - Est** - (solo per CT 11B)  
- per il collegamento di una sonda di temperatura  
- per il collegamento di un contatto esterno per la riduzione della temperatura impostata. Con contatto esterno chiuso, il setpoint viene ridotto di 3 °C rispetto a quanto impostato e a display compare il simbolo .



**Password di blocco - PAS (00 1-999)**  
**ALL** per impedire qualsiasi modifica (blocco tastiera)  
**Pr** per impedire l'accesso alla programmazione avanzata  
Impostare "---" per disattivare il blocco. Se è richiesta la password e questa è inserita correttamente, lo strumento risulta sbloccato per i successivi 30 secondi.

